

# 円型側溝/T-25

斜壁

直壁

河川ブロック

地下貯留

ガードレール基礎

CD側溝シリーズ

管渠型側溝

道路製品①

道路製品②

その他

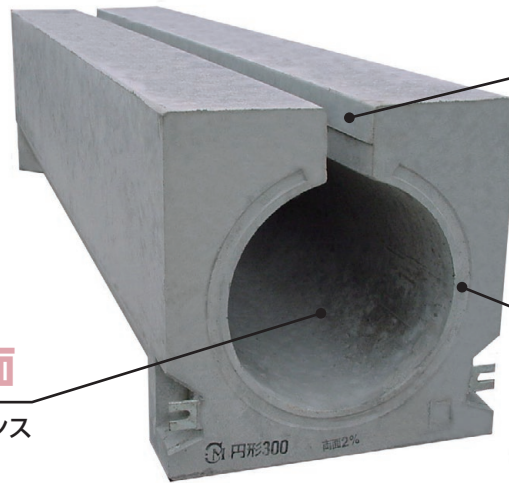

## 上面排水が可能

グレーチングタイプ、スリットタイプ、アングル立ち上げタイプと用途に合わせた使用が可能。

## 漏水防止 ガタつき防止

専用パッキンが漏水をシャットアウト。接合部には連結金具を使用しガタつきを抑えます。

## 円型の流水断面

排水、流水、清掃メンテナンスに優れています。

## 現場に合わせた製品ラインナップ

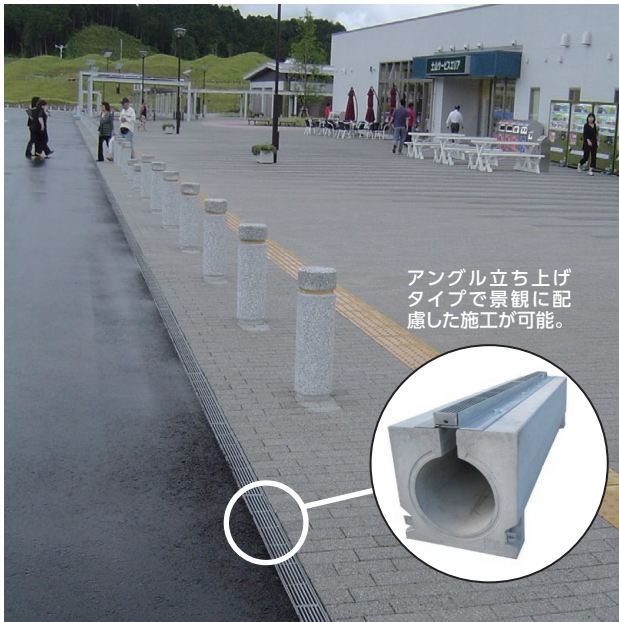

アングル立ち上げタイプで景観に配慮した施工が可能。

新名神高速道路 土山サービスエリア

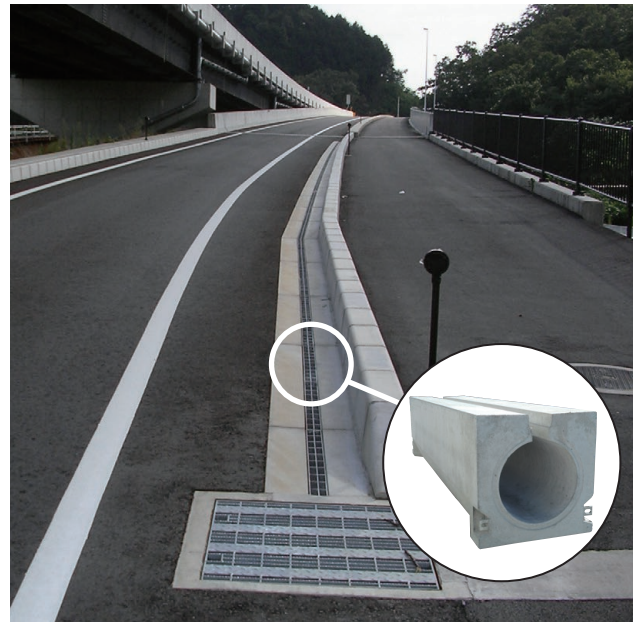

岐阜国道事務所：国道41号川辺地区

## 専用パッキンを使用することにより 施工効率がアップします。

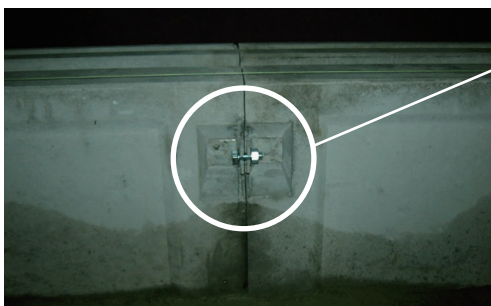

## ボルト連結

## 専用パッキン

施工効率  
UP!!

円型側溝連結部



円型側溝布設状況

# 円型側溝/T-25 Aタイプ 2%勾配タイプ 60mmスリット

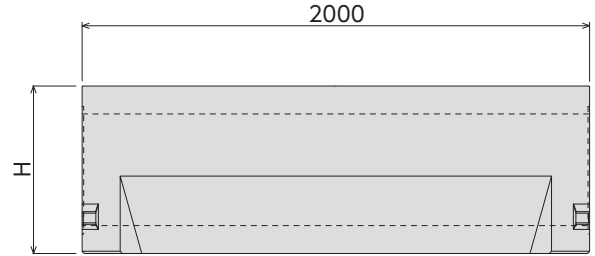
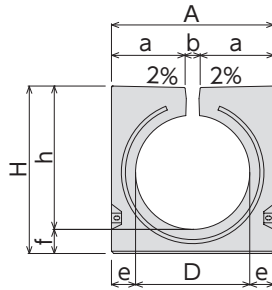

呼び名	寸法 (mm)								参考重量 (kg)
	A	a	b	D	e	f	H	h	
φ200	330	135	60	200	65	65	355	290	371
φ300	450	195	60	300	75	75	465	390	577
φ400	580	260	60	400	90	85	600	515	937
φ500	700	320	60	500	100	100	720	620	1262

# 円型側溝/T-25 細目Aタイプ 2%勾配タイプ 15mmスリット

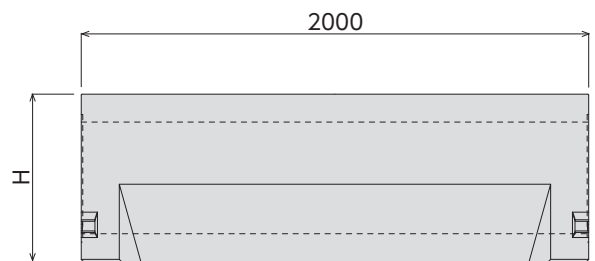
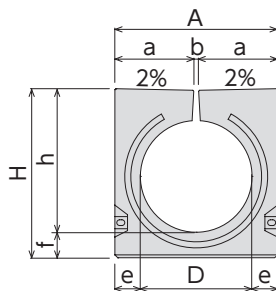

呼び名	寸法 (mm)								参考重量 (kg)
	A	a	b	D	e	f	H	h	
φ200	330	157.5	15	200	65	65	355	290	391
φ300	450	217.5	15	300	75	75	465	390	596

※他製品(P.94、P.158)にて、逆勾配も対応可能です。

斜壁

直壁

河川ブロック

地下貯留

ガイドレール基礎

CD側溝シリーズ

管渠型側溝

道路製品①

道路製品②

その他

# 円型側溝/T-25 Bタイプ 歩車連結タイプ グレーチング

斜壁

直壁

河川ブロック

地下貯留

ガードレール基礎

CD側溝シリーズ

管渠型側溝

道路製品①

道路製品②

その他

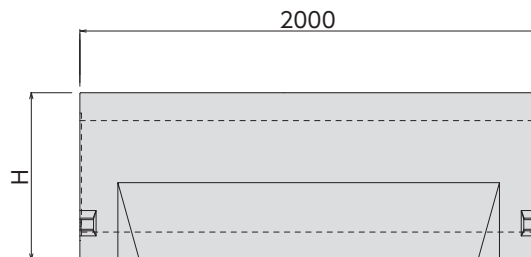
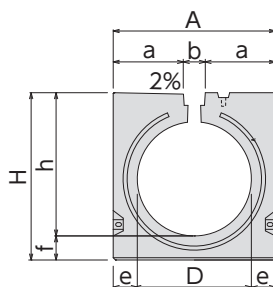

呼び名	寸法 (mm)								参考重量 (kg)
	A	a	b	D	e	f	H	h	
φ200	330	125	80	200	65	65	355	290	365
φ300	450	185	80	300	75	75	465	390	576
φ400	580	250	80	400	90	85	600	515	935
φ500	700	310	80	500	100	100	720	620	1255

# 円型側溝/T-25 細目Bタイプ 歩車連結タイプ 15mmスリット

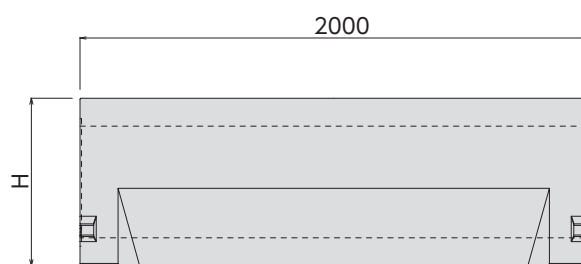
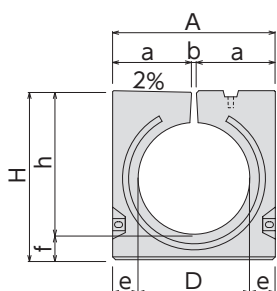

呼び名	寸法 (mm)								参考重量 (kg)
	A	a	b	D	e	f	H	h	
φ200	330	157.5	15	200	65	65	355	290	381
φ300	450	217.5	15	300	75	75	465	390	580

# 円型側溝/T-25

Cタイプ  
2%勾配タイプ グレーチング

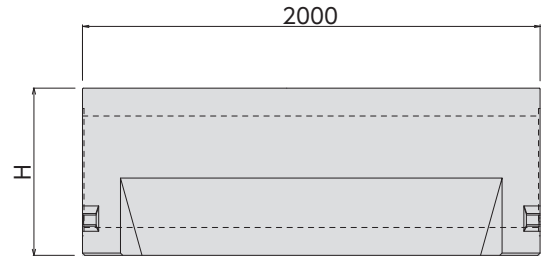
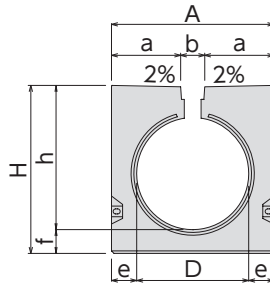
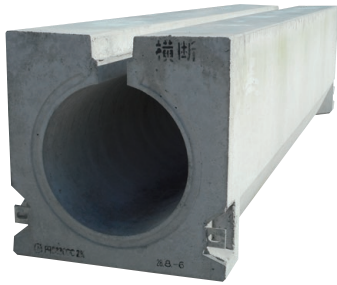

呼び名	寸法(mm)								参考重量(kg)
	A	a	b	D	e	f	H	h	
φ200	330	125	80	200	65	65	355	290	367
φ300	450	185	80	300	75	75	465	390	577
φ400	580	250	80	400	90	85	600	515	937
φ500	700	310	80	500	100	100	720	620	1255

# 円型側溝/T-25

Dタイプ  
5%勾配タイプ グレーチング

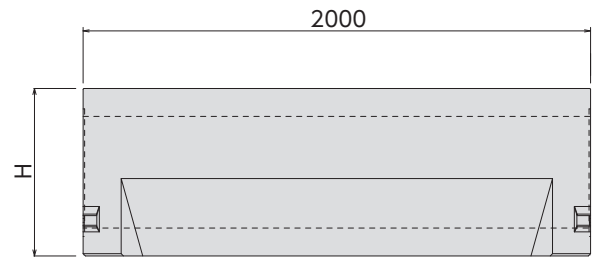
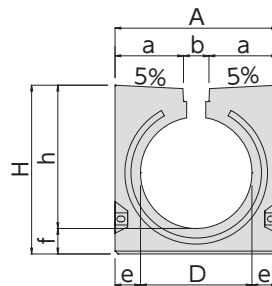
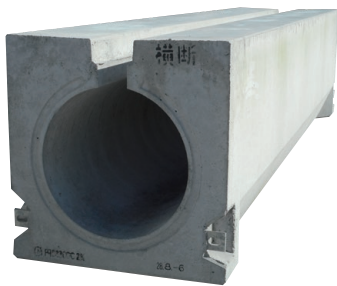

呼び名	寸法(mm)								参考重量(kg)
	A	a	b	D	e	f	H	h	
φ200	330	125	80	200	65	65	355	290	365
φ300	450	185	80	300	75	75	465	390	573
φ400	580	250	80	400	90	85	600	515	927
φ500	700	310	80	500	100	100	720	620	1244

斜壁

直壁

河川ブロック

地下貯留

ガイドレール基礎

CD側溝シリーズ

管渠型側溝

道路製品①

道路製品②

その他

# 円型側溝/T-25 Eタイプ フラットタイプ グレーチング

斜壁

直壁

河川ブロック

地下貯留

ガードレール基礎

CD側溝シリーズ

管渠型側溝

道路製品①

道路製品②

その他

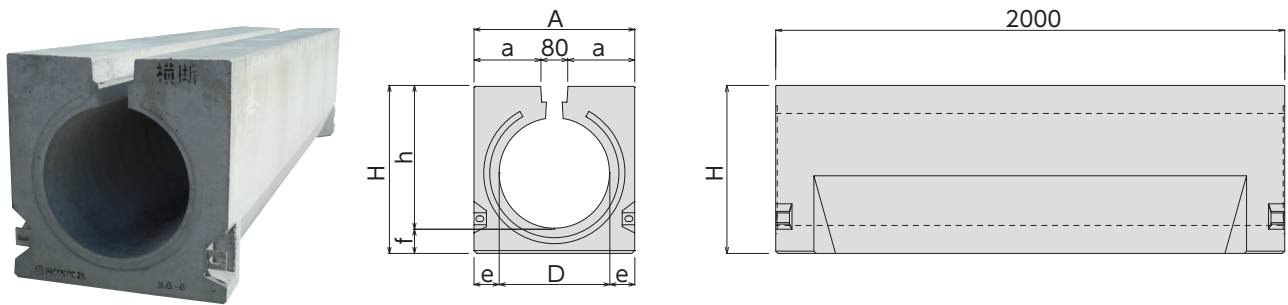

呼び名	寸法(mm)							参考重量(kg)
	A	a	D	e	f	H	h	
φ200	330	125	200	65	65	355	290	367
φ300	450	185	300	75	75	465	390	577
φ400	580	250	400	90	85	600	515	937
φ500	700	310	500	100	100	720	620	1255

# 円型側溝/T-25 Fタイプ フラットタイプ 60mmスリット

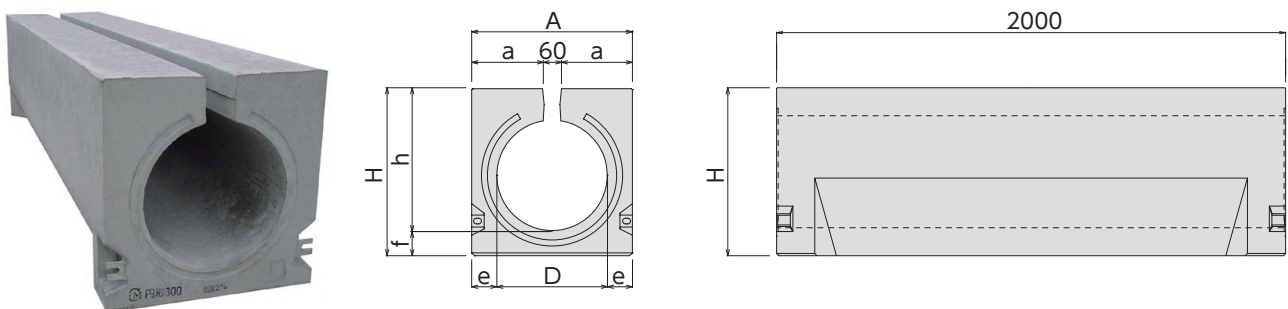

呼び名	寸法(mm)							参考重量(kg)
	A	a	D	e	f	H	h	
φ200	330	135	200	65	65	355	290	372
φ300	450	195	300	75	75	465	390	577
φ400	580	260	400	90	85	600	515	937
φ500	700	320	500	100	100	720	620	1262



# 円型側溝/T-25

Eアングルタイプ  
フラットアングルタイプ グレーチング

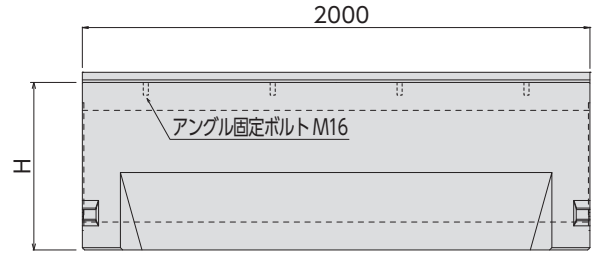
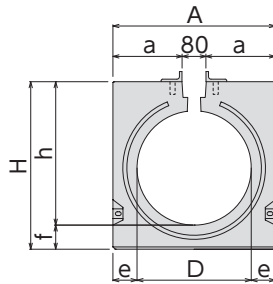

呼び名	寸法(mm)							参考重量(kg)
	A	a	D	e	f	H	h	
φ200	330	125	200	65	65	355	290	367
φ300	450	185	300	75	75	465	390	572
φ400	580	250	400	90	85	600	515	932
φ500	700	310	500	100	100	720	620	1255

# 円型側溝/T-25

Fアングルタイプ  
フラットアングルタイプ 60mmスリット

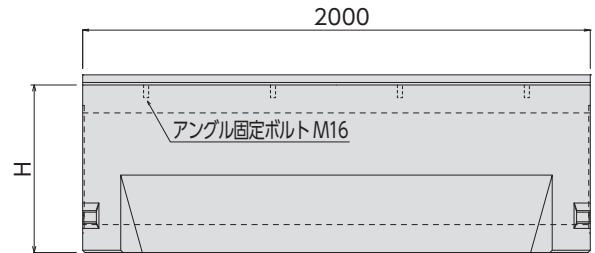
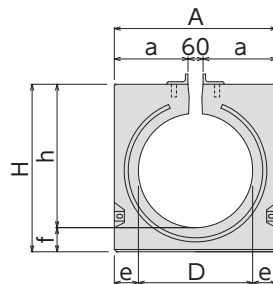

※60mmスリットにかけるグレーチングもご用意しております。

呼び名	寸法(mm)							参考重量(kg)
	A	a	D	e	f	H	h	
φ200	330	135	200	65	65	355	290	372
φ300	450	195	300	75	75	465	390	577
φ400	580	260	400	90	85	600	515	937
φ500	700	320	500	100	100	720	620	1262

斜壁

直壁

河川ブロック

地下貯留

ガイドレール基礎

CD側溝シリーズ

管渠型側溝

道路製品①

道路製品②

その他

# 円型側溝/T-25 SAタイプ

段差タイプ 2%勾配 60mmスリット

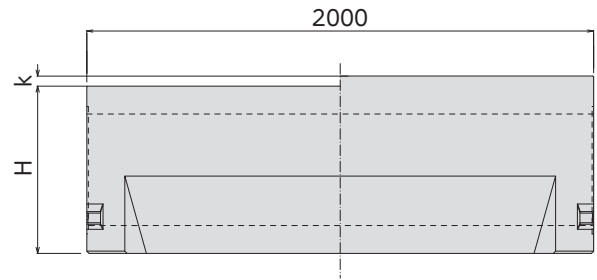
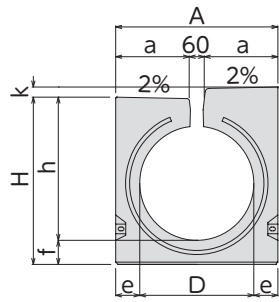
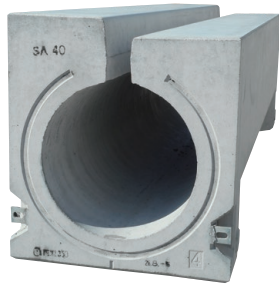

呼び名	寸法 (mm)							参考重量 (kg)
	A	a	D	e	f	H	h	
φ200	330	135	200	65	65	355	290	—
φ300	450	195	300	75	75	465	390	—
φ350	510	225	350	80	80	530	450	—
φ400	580	260	400	90	85	600	515	—
φ450	640	290	450	95	95	660	565	—
φ500	700	320	500	100	100	720	620	—

※寸法・重量の対応は当社営業員までお問合せください。

# 円型側溝/T-25 SGL・SGRタイプ

段差タイプ 片2%勾配 60mmスリット

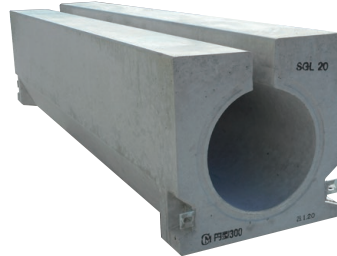

SGLタイプ

SGRタイプ

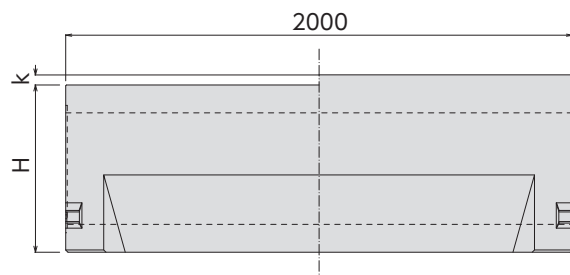
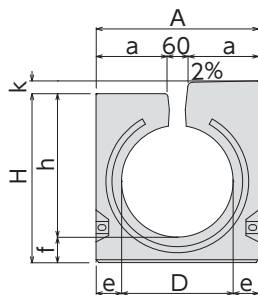
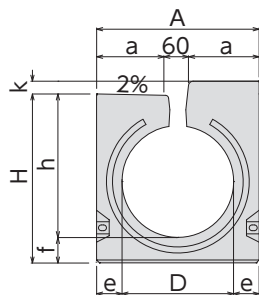

呼び名	寸法 (mm)							参考重量 (kg)
	A	a	D	e	f	H	h	
φ200	330	135	200	65	65	355	290	—
φ300	450	195	300	75	75	465	390	—
φ350	510	225	350	80	80	530	450	—
φ400	580	260	400	90	85	600	515	—
φ450	640	290	450	95	95	660	565	—
φ500	700	320	500	100	100	720	620	—

※寸法・重量の対応は当社営業員までお問合せください。

# 円形側溝/T-25 暗渠タイプ

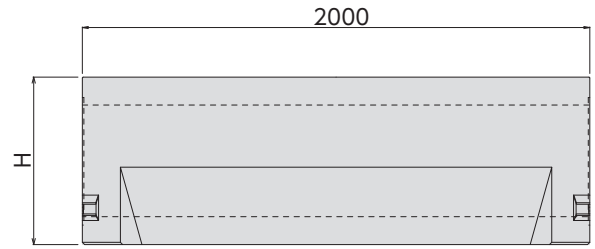
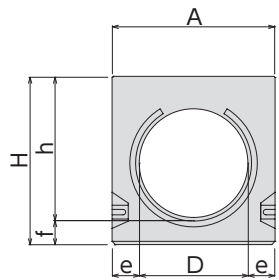

呼び名	寸法 (mm)						参考重量 (kg)
	A	D	e	f	H	h	
φ200	330	200	65	65	355	290	409
φ300	450	300	75	75	465	390	614

# 円形側溝用柵/T-25 Aタイプ(両2%フラット) Bタイプ(歩車連結用)

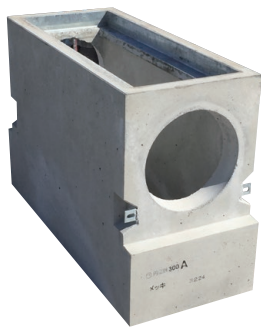

Aタイプ(両2%フラット)

Bタイプ(歩車連結用)

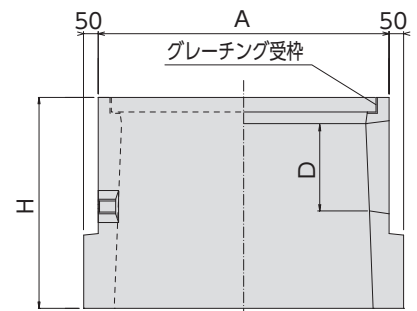
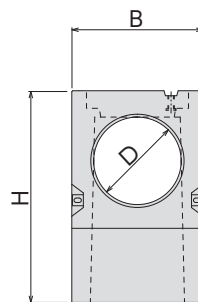
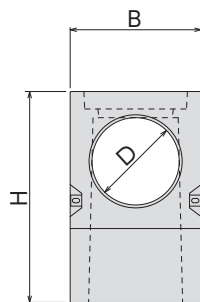

呼び名	寸法 (mm)				参考重量 (kg)	
	A	B	D	H	両2%	歩車
φ200	1000	330	200	600	208	216
φ300	1000	450	300	725	310	349
φ350	900	510	350	750	343	383
φ400	900	580	400	800	417	422
φ450	1000	640	450	915	421	461

※グレーチング及び受枠各種対応可能。当社営業員までお問合せください。

斜壁

直壁

河川ブロック

地下貯留

ガードレール基礎

C/D側溝シリーズ

管渠型側溝

道路製品①

道路製品②

その他



# 円型側溝用 歩車道境界ブロック

斜壁

直壁

河川ブロック

地下貯留

ガードレール基礎

CD側溝シリーズ

管渠型側溝

道路製品①

道路製品②

その他

## ■Bタイプ 本体用 H=250mm

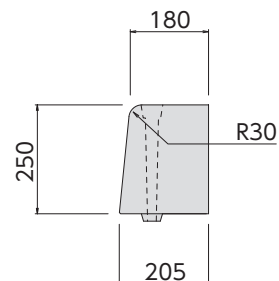
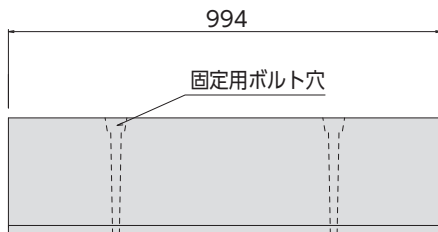

品名	参考重量(kg)
本体用 H=250mm	108

## ■Bタイプ 本体用 H=290mm

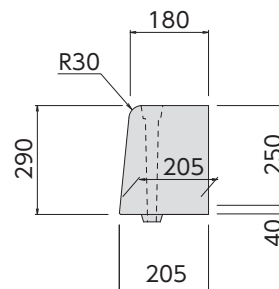
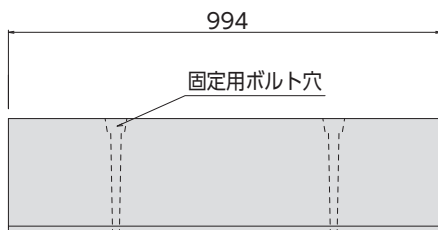

品名	参考重量(kg)
本体用 H=290mm	127

## ■Bタイプ 柵用

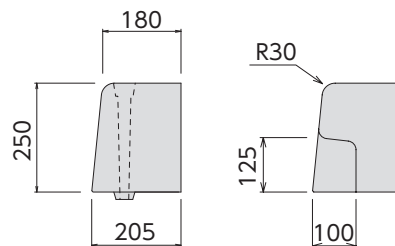
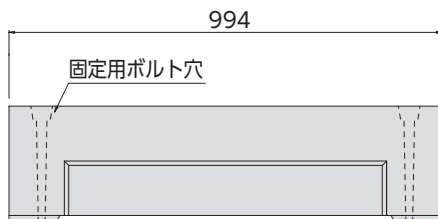

品名	参考重量(kg)
柵用	89

## ■Bタイプ 本体用(切下 右下がり)

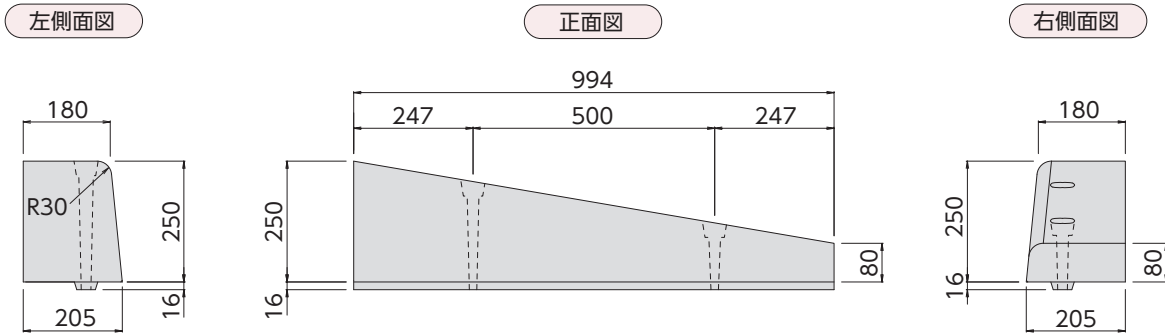

品名	参考重量(kg)
本体用(切下 右下がり)	74

## ■Bタイプ 本体用(切下 左下がり)

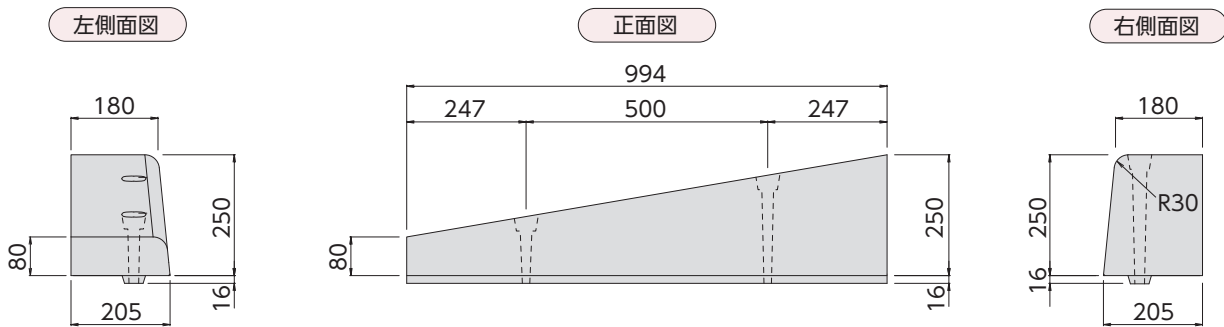

品名	参考重量(kg)
本体用(切下 左下がり)	74

## ■Bタイプ 本体用(乗入れ)

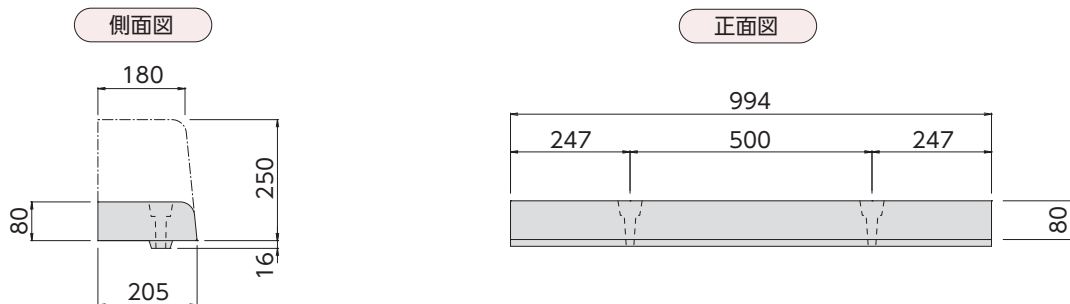

品名	参考重量(kg)
本体用(乗入れ)	39

斜壁

直壁

河川ブロック

地下貯留

ガードレール基礎

CD側溝シリーズ

管渠型側溝

道路製品①

道路製品②

その他

✉お問い合わせはこちらから

弊社ホームページのお問い合わせフォームへジャンプします。